

# 日立ウォータークーラー

冷水・温水兼用タイプ

屋内用

# RW-127BH形・RW-187BH形

このたびは日立ウォータークーラーをお買い上げいただき、まことにありがとうございます。

この取扱説明書をよくお読みになり、正しくお使いください。  
とくに「安全上のご注意」は必ずお読みください。

お読みになったあとは、保証書とともに大切に保存してください。

## 目次

●各部の名称と働き	2
●安全上のご注意	3～4
●据え付け上の注意事項	
●使用上の注意事項	
●修理時の注意事項	
●据え付けについて	5
●据付場所について	
●放熱のためのすき間について	
●アース接続について	
●お使いになる前に	6～7
●取水弁カバー・水位計カバーのはずしかた・取り付けかた	
●タンク内の洗浄	
●冷却・加熱する飲物について	
●排水方法について	
●ご使用方法	8～10
●温度調節のしかた	
●運転を自動的に停止するとき	
●衛生的にお使いいただくために	
●長期間お使いにならないときは	10
●お手入れと点検について	11～12
●サービスを依頼されるときは	13
●保証とアフターサービスについて	14
●お客様ご相談窓口	14
●仕様	15
●別売品	15

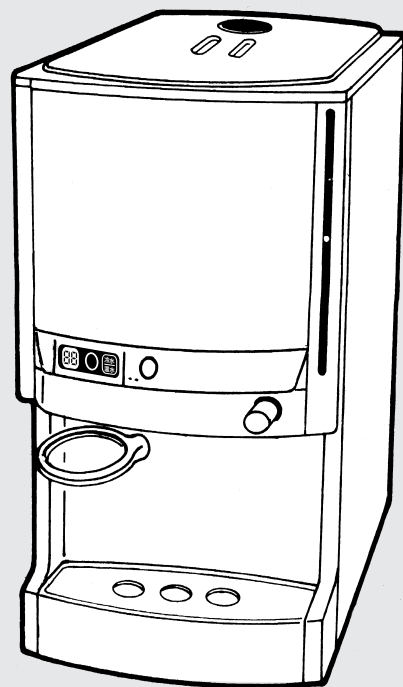

# 各部の名称と働き

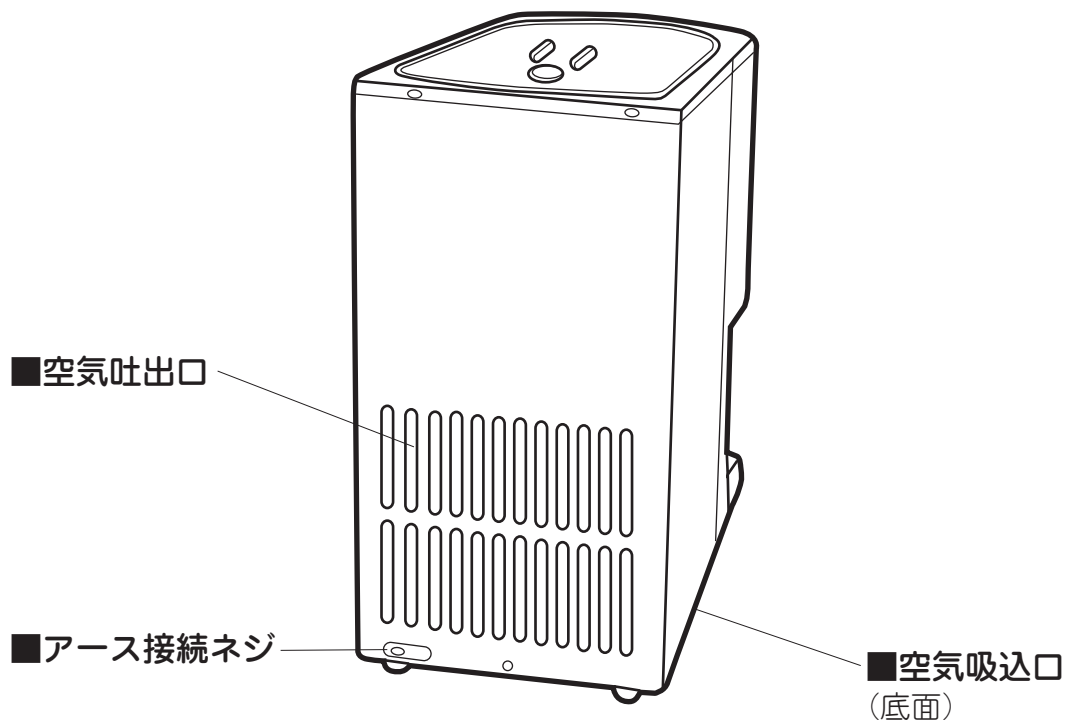
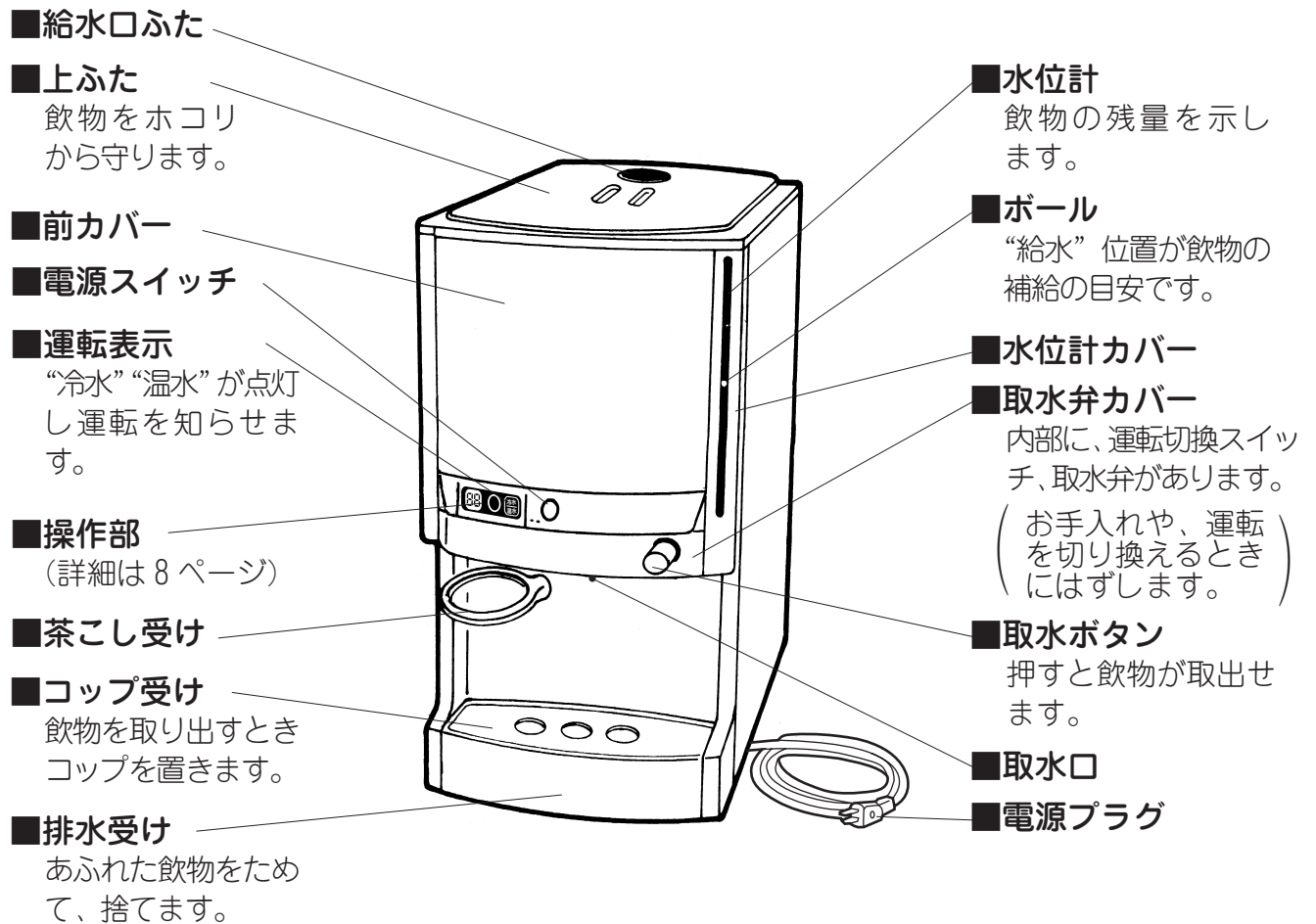







# 安全上のご注意

- ご使用前に、この『安全上のご注意』をよくお読みのうえ正しくお使いください。
- ここに示した注意事項は、いずれも安全に関する重要な内容を記載していますので必ず守ってください。本文中の「図記号」の意味は次の通りです。



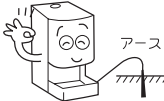



- ⊘ ……「禁止」を表わします。
- ⚠ ……「必ず守っていただく行為」を表わします。
- ⚡ ……「アース設置」を表わします。
- 🚫 ……「ふれないでください。」を表わします。
- 🔌 ……「電源プラグを必ずコンセントから抜いてください。」を表わします。
- 🔪 ……「分解しないでください。」を表わします。

\*お読みになった後は、お使いになる方がいつでも見られる所に必ず保存してください。

## ■据え付け上の注意事項

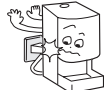
⚠ 警告 (誤った取り扱いをした時に、死亡や重傷等の 重大な結果に結び付く可能性が大きいもの)		
⚠ 厳守	床が丈夫で水平なところに確実に据え付けてください。 転倒・落下によるケガなどの原因になることがあります。	
🚫 禁止	水のかかる場所や湿気の多い場所には据え付けしないでください。 漏電により、感電や火災の原因になります。	
⚡ アース設置	アースを確実に取り付けてください。 故障や漏電の時、感電の原因になることがあります。 アース工事は、必ず販売店に依頼してください。	
⚠ 厳守	定格15A以上のコンセントを単独で使ってください。 他の器具と併用すると、分岐コンセント部が異常発熱して発火することがあります。	
⚠ 注意 (誤った取り扱いをした時に、状況によっては 重大な結果に結び付く可能性が大きいもの)		
⚠ 厳守	専用の漏電しゃ断器を設置してください。 お買上げの販売店又は専門業者に依頼してください。漏電しゃ断器が取り付けられていないと感電の原因になることがあります。	
🚫 禁止	油・可燃性ガスの漏れるおそれのある場所への設置は行わないでください。 万一漏れてウォータークーラーの周辺に溜ると、発火の原因になることがあります。	

## ■使用上の注意事項



⚠ 警告 (誤った取り扱いをした時に、死亡や重傷等の 重大な結果に結び付く可能性が大きいもの)		
🚫 禁止	電源コードや電源プラグがいたんだり、コンセントの差込みがゆるいときは、 使用しないでください。 感電・ショート・発火の原因になることがあります。	
⚠ 厳守	電源プラグはコンセントに刃の根元まで確実に差込み、ほこりが付着しないよう 定期的に清掃してください。 異常発熱や火災の原因になることがあります。	
🚫 禁止	電源プラグをウォータークーラーの背面で押し付けしないでください。 電源プラグを傷付け、感電や火災の原因になることがあります。	
🚫 禁止	濡れた手で電源プラグを抜き差ししないでください。 感電の原因になります。	
🚫 禁止	本体に水をかけないでください。 電気部品に水がかかると感電や火災の原因になります。	
🚫 禁止	定格電圧 (单相100V) 以外で使わないでください。 定格電圧以外の電圧で使用すると、感電や火災の原因になることがあります。	
🚫 禁止	製品の上に乗ったり、物を載せたりしないでください。 転倒・落下によりケガや破損の原因になることがあります。	

# ……安全上のご注意 (つづき)

## ■使用上の注意事項 (つづき)

<b>⚠ 警告 (誤った取り扱いをした時に、死亡や重傷等の 重大な結果に結び付く可能性が大きいもの)</b>	
 <b>禁止</b>	可燃性スプレーを近くで使わないでください。 電気接点のスパークで引火するおそれがあります。 
 <b>厳守</b>	可燃性ガスなどのガス漏れがあったときには、ウォータークーラーやコンセントには手を触れず、窓を開けて換気してください。 引火爆発し、火災ややけどの原因になることがあります。 
 <b>プラグを抜く</b>	焦げ臭いなどの異常がある場合は、すぐに運転を停止して、電源プラグを抜きお買い上げの販売店又は、メーカー指定のお客様ご相談窓口にご相談ください。 異常のまま運転を続けると故障や感電・火災の原因になります。 
 <b>禁止</b>	空気の吹出口や吸込口に指や棒などを入れないでください。 内部でファンが高速回転しておりますので、ケガの原因になります。 吹出口や吸込口に触らないでください。端面で指をケガする恐れがあります。 
 <b>接触禁止</b>	給湯時や排水時にお湯に手を触れないでください。やけどするおそれがあります。 
 <b>接触禁止</b>	温水運転時に、蓋や容器などの高温部にふれないでください。やけどのおそれがあります。 
 <b>禁止</b>	温水運転時、子供だけで使わせたり、幼児の手が届くところで使わないでください。 やけどのおそれがあります。 
 <b>禁止</b>	空だきしないでください。感電や火災の原因となることがあります。 
 <b>禁止</b>	満水目盛り以上の水を入れしないでください。湯がふきこぼれ、やけどのおそれがあります。 
 <b>禁止</b>	転倒させないでください。湯が流れ出て、やけどのおそれがあります。 
 <b>禁止</b>	傾けたり、ゆすったり、湯を入れたままで移動しないでください。 湯が流れ出てやけどのおそれがあります。 
<b>⚠ 注意 (誤った取り扱いをした時に、状況によっては 重大な結果に結び付く可能性が大きいもの)</b>	
 <b>禁止</b>	電源コードを傷つけたり、破損したり、加工したり、無理に曲げたり、引張ったり、ねじったり、たばねたり、また、重い物を乗せたり、挟み込んだり、加熱したりしないでください。 電源コードが破損し、感電や火災の原因になります。 
 <b>プラグを抜く</b>	電源プラグを抜くときは、電源コードを持たずに必ず先端の電源プラグを持って引き抜いてください。 感電やショートして発火することがあります。 
 <b>厳守</b>	タンク内の水は必ず毎日入れ替えてください。 水が腐敗する原因となることがあります。 
 <b>厳守</b>	給水源に貯水槽や浄化装置がある場合は、水質にご注意ください。 雑菌により健康を害するおそれがあります。 
 <b>禁止</b>	牛乳など腐敗するおそれのある飲料は入れないでください。 健康を害するおそれがあります。 
 <b>厳守</b>	長期間ご使用にならない時は、必ず排水し電源プラグをコンセントから抜いてください。 水の腐敗や絶縁劣化による感電や漏電、火災の原因になります。 

## ■修理時の注意事項

<b>⚠ 警告 (誤った取り扱いをした時に、死亡や重傷等の 重大な結果に結び付く可能性が大きいもの)</b>	
 <b>分解禁止</b>	修理技術者以外の方は、絶対に分解したり、修理・改造は行わないでください。 発火したり、異常動作して、ケガをすることがあります。 

# 据え付けについて

据え付けにあたっては、ウォータークーラーの重量に十分耐える場所を選ぶとともに、転倒すると危険ですので、しっかりと台に置いてください。なお、アースは感電防止のため必ず設置してください。

## 据付場所について

### 1 床がじょうぶで水平なところ

- 据え付けが不安定ですと、振動や騒音の原因になります。
- 温水使用時は転倒しますと危険ですので、しっかりと台に置いてください。

### 2 熱気の少ないところ

- 直射日光やコンロなどの熱影響を受けると、冷却力が弱くなります。
- 周囲温度30℃以下のところに据え付けてください。なお、40℃まではご使用になれますが、冷却力が弱くなります。

### 3 湿気の少ないところ

- 湿気の多いところや、水のかかるところに据え付けますと、絶縁が悪くなったり、さびたりするおそれがあります。

### 4 据付面が濡れても差し支えないところ

- 湿気が高いときは配管などの表面に露がつき滴下することがあります。

### 5 排水しやすいところ

## ⚠ 警告

- 湿気の多いところや、水のかかるところに据え付けない。  
絶縁劣化による感電・漏電・発火の原因になります。

万一の場合を考えて、水の流出により、危険が生ずるおそれのある場所や、高価な品物を汚損するおそれのある場所への据え付けはさけてください。

## ⚠ 注意

- 床がじょうぶで水平なところに据え付ける。  
据え付けに不備があると水漏れ、転倒、落下によるケガなどの原因になることがあります。
- 周囲温度が0℃以下になり凍結するおそれのある場所へは据え付けない。  
周囲温度が0℃以下になり凍結するおそれがあるときは必ず水抜きをしてください。  
給水管の破損により水漏れし、周囲（家財など）を濡らす原因になることがあります。
- 据付面が濡れても差し支えないところに据え付ける。  
給排水の水漏れや、結露水の発生から周囲（家財など）を濡らす原因になることがあります。

## 放熱のためのすき間について

ウォータークーラーの背面は図のように15cm以上のすき間をとってください。すき間をとりませんと冷却力が弱くなり、電気代のむだにもなります。側面には、すき間をとる必要はありませんが、壁などにつけてご使用になる場合は、共振音が出ないよう壁と製品の間を少しあけてください。

- 図の「底面のすき間」には物などを入れないでください。  
放熱がわるくなります。

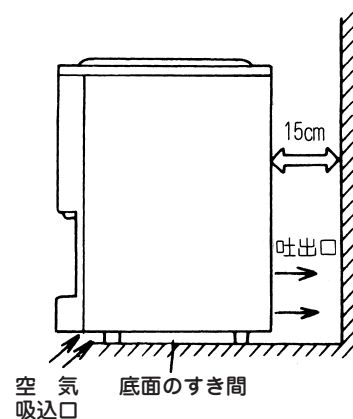

## アース接続について

- 万一、漏電した場合の感電防止と機械の保護のために必ず正しいアースをしてください。アースはD種接地工事（電気設備基準で定める接地抵抗100Ω以下のもの）が必要です。お買い求めの販売店に依頼してください。
- アース線は背面にあるアース接続ねじに接続してください。

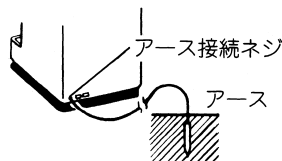

## ⚠ 警告

- アース工事を必ず行う  
アース線はガス管、水道管、避雷針、電話のアース線に接続しないでください。  
アースが不完全な場合は、感電の原因になります。

# お使いになる前に

## 取水弁カバー・水位計カバーのはずしかた、取り付けかたについて

取水弁カバーは次のようなときにはずします。

- 冷水・温水運転を切替えるとき (P. 8ページ)
- お手入れをするとき (P. 11ページ)

### 取水弁カバーのはずしかた、取り付けかた

#### はずしかた

- ①図のように取水弁カバーの底面を持ち上げて、底面奥の爪2個を前カバーの角穴からはずします。

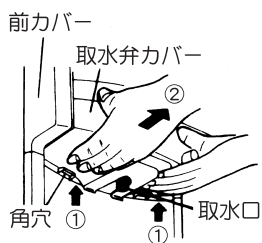

- ②そのまま手前に引き出します。

#### 取り付けかた

- ①前カバーの左右のレールの下側に取水弁カバーを押し当てながら、まっすぐ後方へ押し込みます。
- ②取水弁カバーの爪2個を前カバーの角穴に確実に入れます。

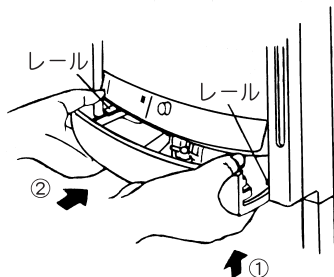

### 水位計カバーのはずしかた、取り付けかた

#### はずしかた

- ①図のように水位計カバーに手をかけます。
- ②水位計カバーの側面中央部を押しながら下にずらします。
- ③そのまま手前に引き出します。

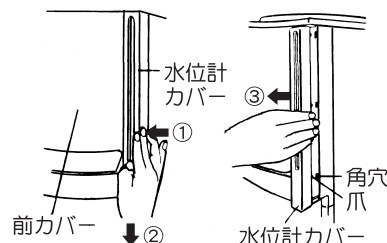

#### 取り付けかた

- ①水位計カバーの爪(5箇所)を前カバーの角穴の下端に合わせて挿入します。
- ②“カチッ”と音がするまで上にスライドさせます。

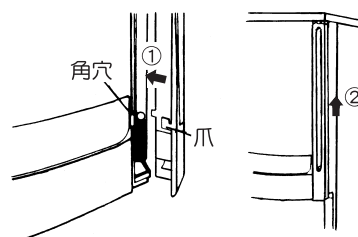

## タンク内の洗浄

### タンク内の洗浄

- ①輸送用テープをはずし、タンク内の仕切板、ストレーナーを取り出し、タンク内を水道水で洗浄します。
- ②仕切板、ストレーナーを洗浄し、タンク内に正しく取り付けます。

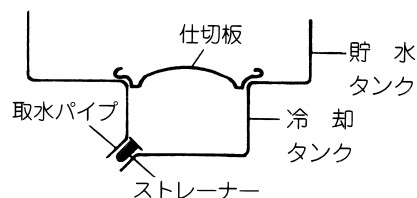

### タンク内の飲物を排出するとき

- 取水ボタンを押しながら、連続取水レバーを手前に引き、取水ボタンを固定します。
- 取水ボタンを再度押すと、連続取水レバーがはずれ取水ボタンがもどります。

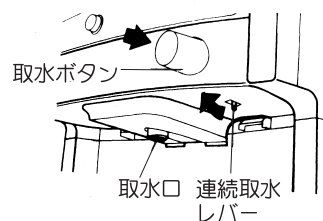

### 警告

温水運転でお使いのとき、取水口から熱湯が出て危険です。操作に注意してください。

# ……お使いになる前に(つづき)

## 冷却・加熱する飲物について

### 入れてよい飲物

- 飲料水
- 麦茶など
- 果汁飲料(粘度の低いジュース・エードなど)
- 殺菌乳酸菌飲料(カルピスなど)

### お茶を入れるときは

付属の茶こし受けと市販の茶こしを図のようにセットしてください。

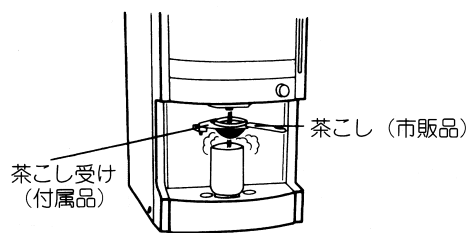

### 入れてはいけない飲物

腐敗しやすいもの(牛乳など)

塩分を含むもの(そばつゆ・みそ汁など)

タンクの腐食の原因になります。

果肉飲料など粘度の高いもの(ネクター・トマトジュースなど)

対流しにくいので冷えが遅くなります。

炭酸飲料(サイダー・コーラなど)

気が抜け味が落ちます。またタンクの腐食の原因にもなります。

その他固形分が混入している飲物

取水弁などのつまりの原因になります。

### ⚠ 注意

麦茶などは茶こしなどでこしてから入れてください。また、飲料水以外の飲物をご使用の場合は悪臭、水漏れなどの原因になりますので、タンク、仕切板、ストレーナー、取水弁、排水受けを毎日お手入れしてください。(お手入れのしかたは 11ページ)

## 排水方法について

### 排水方法について

連続排水する場合は、次の手順で排水ホースを接続します。排水ホースは市販のビニールホース(内径14~16mm)、または別売の排水ホースをご利用ください。(別売の排水ホースは 15ページ)

①排水受けを持ち上げて手前に引き出します。

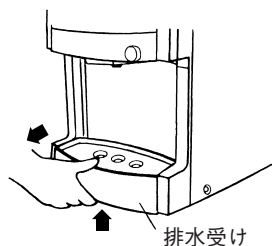

②排水受けのゴム栓を抜いて排水ホースを確実に接続し本体にセットします。



### 排水受けにためる場合

- ゴム栓を抜かず、そのままお使いください。
- 排水受けが満水(約1ℓ)になったらそのつど捨ててください。

### ⚠ 注意

- このウォータークーラーは、内部の結露水を排水受けに導くようになっていますので、排水受けにためてお使いの場合は、溢れないようこまめに捨ててください。
- 連続排水する場合、排水ホースを背面に向かってひき、長さ30cm以上下方にたらししてください。また、排水ホースの途中に高低差をつけたり、先端を水中に入れないようにしてください。

# ご使用方法

## 1 飲物を入れる

上ふたをあけて、飲物を入れます。別売の給水継手を利用することができます。(別売の給水継手は 15 ページ)

### ⚠注意

飲物は、水位計の赤ボールを見ながら入れ、“満水”位置以下でとめます。タンク内にも、“満水”表示用の刻印があります。飲物は、“満水”位置より上に入れしないでください。

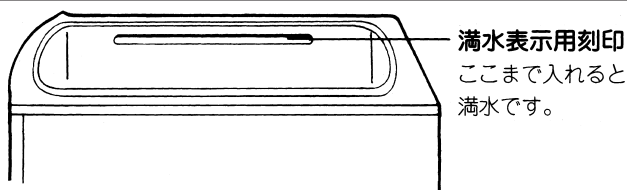

## 2 “冷水”、“温水”のセット

取水弁カバーの内部に運転切換スイッチがあります。取水弁カバーをはずし、内部の運転切換スイッチを“冷水”または“温水”にセットします。(取水弁カバーのはずしかた 6 ページ)

- 運転切換スイッチは、お買い上げ時は“冷水”にセットされています。

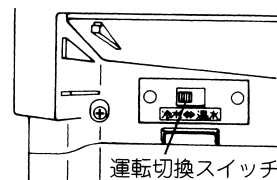
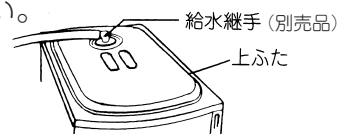

## 3 電源スイッチを押す

電源プラグをコンセントに挿入し、電源スイッチを押し、“入”にします。運転ランプが点灯し、運転を開始します。

- 電源スイッチを“入”にすると、冷水運転の場合約3分後に、温水運転の場合約10秒後に運転を開始します。
- 表示部が温度調節値点滅表示中に温度調節値を変更することができます。(温度調節のしかたは 9 ページ)

### 操作部の名称

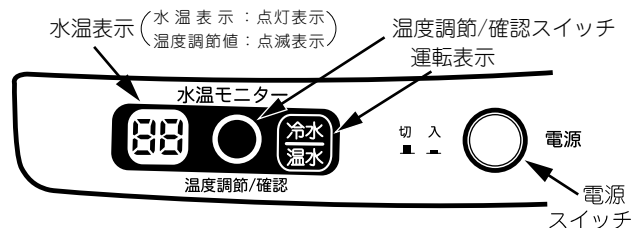

### 飲みごろの温度になるまでの時間

- 飲物の冷却 … 冷水運転

30℃ → 約10℃ … 約30分

- 飲物の加熱 … 温水運転

20℃ → 約80℃ … RW-127BH形 約60分  
RW-187BH形 約90分

## 4 飲物の取り出しかた

コップなどをコップ受けの中央に置いて取水ボタンを押します。

### ⚠警告

温水を取り出すときは、容器を必ずコップ受けの中央の穴の上に置いてください。手に持ったまま給湯しますと、やけどするおそれがあります。

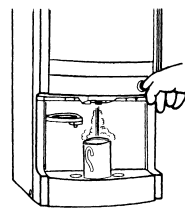

### ⚠注意

- タンク内のストレーナー、仕切板を取りはずしたままで、お使いにならないでください。
- 熱い飲物を冷やすときは、室温程度までさましてから、タンク内に入れてください。
- 飲物を補給するときは、必ず仕切板を付けたまま補給してください。
- 人のいない部屋での長時間の運転はさけ、夜間などご使用にならないときは電源プラグをコンセントから抜いてください。
- 周囲温度やタンク内の飲物の量により、タンク内表面に氷ができることがあります。故障ではありません。
- 別売の給水継手を使って給水するときは、元の蛇口を徐々にあけてください。上ふたがずれて水が飛散することがあります。



温度調節のしかた

温度調節は、電源スイッチを“入”にすると冷水運転時表示部に“LO”が点滅し、水温約5~7℃、温水運転時表示部に“90”が点滅し、水温約90℃に自動的にセットされます。表示部の温度調節値の点滅中に、温度調節値を変更できます。

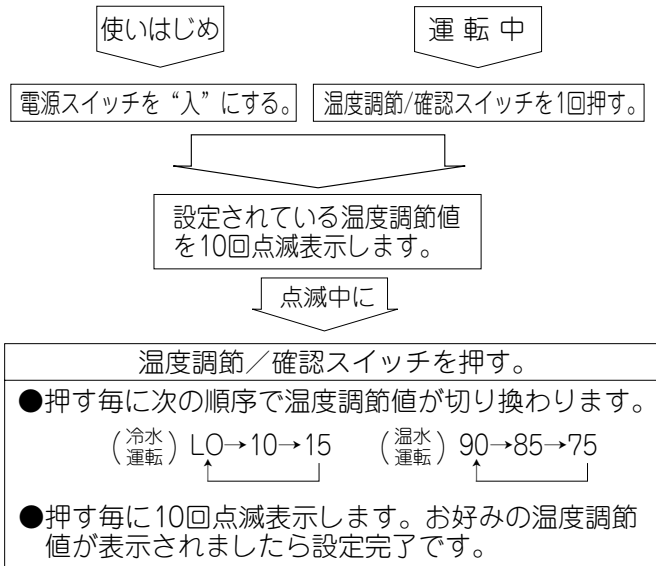

- 運転中に温度調節値を確認したい場合は温度調節/確認スイッチを1回押してください。10回点滅表示します。その後水温表示に戻ります。
- ご使用中に停電がありますと、温度調節値は冷水運転の場合は“LO”、温水運転の場合は“90”に戻りますのでこれ以外でお使いの場合は再度設定し直してください。
- 水量や周囲温度などにより表示と水温にずれが生じたり、飲物の取り出しや補給などで急激な水温変化がありますと、表示の切り換わりが遅れたりする場合がありますので、表示は目安としてください。
- 表示は冷却・加熱タンク内の水温を基準としています。実際に取り出した飲物の温度は、コップの温度の影響などにより変化しますので、必ずしも表示と一致しません。

表示部の水温表示

●温度調節/確認の表示部は、温度調節値(冷水運転の場合“LO”、温水運転の場合“90”)を10回点滅表示し、次に水温表示(点灯)に切り換わります。

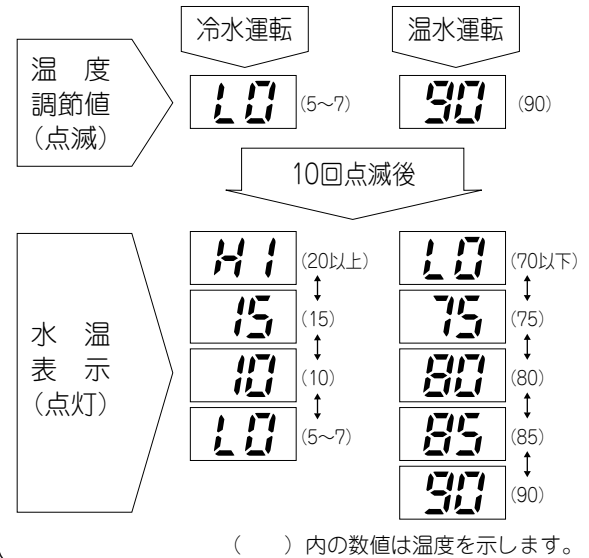

運転を自動的に停止するとき

次の場合は、運転ランプが消灯し自動的に運転を停止しますので、電源スイッチを“切”にしてお調べください。

このような表示がでたら……運転ランプは消灯します。

表示部	内容	処置
(EP) 点滅 (温水運転時のみ)	空炊きを検知し、運転を停止しています。	タンク内に飲物を入れ、その後、電源スイッチを“入”にしてください。運転を開始します。 (ご注意) 飲物を入れずに電源スイッチを“入”にしますと、“dd”表示(点滅)となる場合があります。この場合は上記の処置通りにやり直してください。
(dd) 点滅	制御部の故障を検知し、運転を停止しています。	お買い上げの販売店にご連絡ください。

### 衛生的にお使いいただくために

衛生的にお使いいただくために次のことを心がけてください。

#### ■タンク内の飲物は毎日取り替えてください。

衛生的にご使用いただくため毎日飲物を取り替えてください。

水道水の場合でも、長い時間ためておきますとカルキ分がとんで腐敗しやすくなりますので、つぎたしはしないでください。特に夜間または休日などに電源を切る場合には必ず守ってください。

#### ■こまめにお手入れしてください。

タンク内・タンク上面・上ふた・ストレーナー・取水弁・水位計・排水受けなどの流水径路は、不純物が付着しがちです。いつもお手入れをして清潔にしておくよう心がけてください。(お手入れのしかたは 11ページ)

●タンクは耐食性のよいステンレスを使用しておりますが、長くご使用になりますと不純物が付着し、さびたように見えることがあります。そのまま放置するとステンレスがさびることがありますので、こまめにお手入れしてください。(お手入れのしかたは 11ページ)

## 長期間お使いにならないときは

長期間お使いにならないときは、電源スイッチを“切”にし、電源プラグをコンセントから抜き、次の処置をして保存してください。

- (1) タンク内の飲物を取り出し、取水弁、水位計、ストレーナーおよび仕切板をよく洗い水分をふきとり、タンク内をよく乾燥させてください。
- (2) 直射日光のあたらない、風通しのよいところに保存してください。ほこりよけの簡単なカバーをかぶせておくと安心です。

# お手入れと点検について

## お手入れの方法

ウォータークーラーは飲物を入れるものですから、いつも清潔にしておいてください。また長持ちさせるためにも定期的にお手入れしてください。

お手入れするときは、必ず電源スイッチを“切”にして電源プラグをコンセントから抜いて行ってください。

### 本体表面のお手入れ

- 柔らかい布でふいてください。  
汚れのひどいときは柔らかい布に中性洗剤を入れたぬるま湯をふくませてふいたあと洗剤分が残らないようきれいな水をふくませた柔らかい布でふきとってください。
- 直接水をかけないでください。  
水がかかると絶縁が悪くなったりさびたりします。
- 次のようなものは使わないでください。  
シンナー・ベンジン・アルコール・石油・粉石けん・みがき粉・アルカリ性洗剤・熱湯・たわしなど。
- 化学ぞうきんをご使用の際は、その注意書に従ってください。

### タンク内側のお手入れ

- 常に新鮮な飲物をお使いいただくために、毎日食器洗い用洗剤とナイロンタワシなどで清掃し、残った水をきれいなふきんでふきとってください。

### 電気品周囲のお手入れ

- 電源スイッチなど電気部品やその周囲はかたく絞った布でふいてください。

### 警告

- 濡れた手で電源プラグなど電気部品に触れたりしない。  
感電の原因になります。
- 水をかけない。  
電気部品の絶縁が悪くなり、感電・火災の原因になります。
- 電源プラグの刃及び刃の取り付け面にほこりが付着している場合はよくふきとる。  
ほこりでショートしやすくなり、火災の原因になります。
- 電源コードや電源プラグが傷んでいたリコンセントの差し込みがゆるいときは使用しない。  
感電・ショート・発火の原因になります。

## お手入れのポイント

### タンク・仕切板・ストレーナー

- タンク内・仕切板は衛生的にお使いいただくために毎日食器洗い用洗剤とナイロンタワシなどで清掃してください。耐食性のよいステンレスを使用していますが、長くご使用になりますと不純物が付着しさびたように見え、そのまま放置しますとステンレスが侵されることがあります。不純物がおちにくいときはクレンザーなどで洗浄してください。
- ストレーナーが詰まると水の出が悪くなります。毎日取りはずして水洗いしてください。

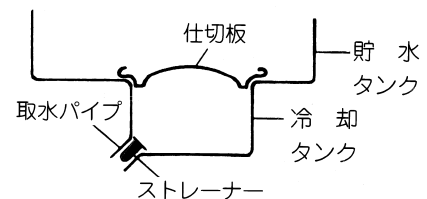

### 取水弁

取水弁に不純物が付着すると水切りが悪くなります。また清潔にお使いいただくためにも週に1回程度、次の要領で水洗いしてください。

- 1 タンク内の飲み物を取り出します。
- 2 取水弁カバーをはずします。(はずしかたはP.6ページ)
- 3 レバーを約90°手前に回転させ、そのまま右へスライドさせて、ピンからレバーをはずします。
- 4 キャップを反時計方向に90°回して、手前に引き抜きます。

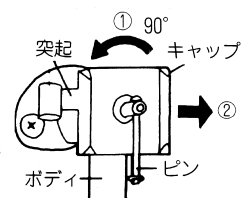
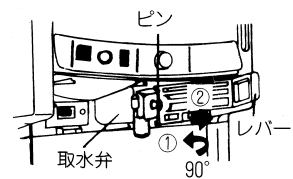

### 警告

- キャップをはずすときは、タンク内の飲物を完全に抜いてください。  
熱湯が残っていると、やけどするおそれがあります。

# ……お手入れと点検について (つづき)

## コップ受け・排水受け

- 常に清潔にお使いいただくために、週に1回程度水洗いしてください。
- 排水受けに水をためてお使いの場合は、溢れないように水を捨ててから、水洗いしてください。

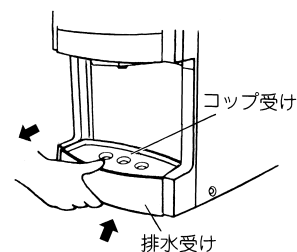

## 水位計

月に1回程度、次の要領で内部を水洗いしてください。水洗いには、別売のブラシを利用すると便利です。(別売りのブラシは 15 ページ)

- 1 タンク内の飲物を取り出します。
- 2 水位計カバーをはずします。(はずしかたは 6 ページ)
- 3 取水弁カバーをはずします。(はずしかたは 6 ページ)
- 4 取水弁のボディからバンドをゆるめてゴムパイプを引き抜きます。
- 5 前カバーのピンから、Lジョイントを引き、水位計、Lジョイント、ゴムパイプをはずす。水位計の中のボールをなくさないようご注意ください。

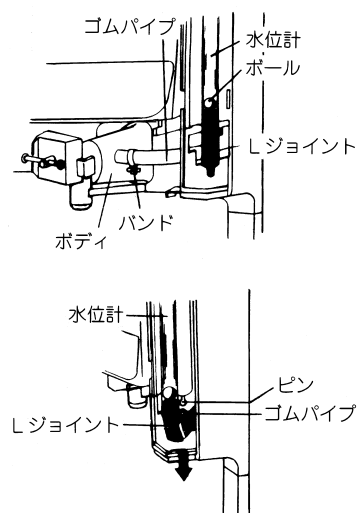

### ⚠警告

- ゴムパイプをはずすときは、タンク内の飲物を完全に抜いてください。熱湯が残っていると、やけどするおそれがあります。

## 定期的な点検しましょう

安心してご使用いただくために、半年～1年に1度定期的に次のような点検を行ってください。そのときもしご不審な点がありましたら、すぐお買い上げの販売店にご連絡ください。

- 電源プラグは、コンセントにしっかり入っていますか？
- 電源プラグに異常な発熱などありませんか？
- 電源コードにき裂や、すり傷がありませんか？
- 本体の底面・背面の空気吸込口、吐出口周囲にほこりなどがたまっていませんか？
- 給水管・排水管に水漏れはありませんか？
- アース線は切れたり接続が緩んでいませんか？

# サービスを依頼されるときは



故障かな？

故障かなと思ったら  
まず次のことをお調  
べください。

●下記のことをお調べになり、それでも  
ぐあいの悪いときは、すぐにお買い上  
げの販売店にご連絡ください。

状 況	次の点をお調べください
運転しないとき	①電源プラグがコンセントにしっかり入っていますか？ ②配電盤の漏電しゃ断器やヒューズが切れていませんか？ ③電源スイッチが“切”になっていませんか？ ④停電ではありませんか？
よく冷えないとき よく温まらないとき	①周囲温度が35℃以上になっていませんか？（冷水運転時） ②直射日光があたったり、近くにコンロやレンジなどありませんか？ （冷水運転時） ③周囲のすき間は適切ですか？ ④本体の底面、背面の空気吸込口、吐出口をふさいでいませんか？ （詳しくは 5 ページ）（冷水運転時） ⑤本体の底面、背面の空気吸込口、吐出口にほこりや紙くずがたまっていますか？ （冷水運転時） ⑥少し前に停電しませんでしたか？ ⑦飲物を補給したばかりではありませんか？ ⑧タンク内の仕切板が正しく取り付けられていますか？ ⑨温度調節が“15”（冷水運転）、“75”（温水運転）になっていませんか？
音がうるさいとき	①据付面がしっかりしていますか？ ②据付面が悪くがたついていませんか？ ③ウォータークーラーになにか物がふれていませんか？

これは故障では  
ありません

- ①配管などに露がつくことがあります。  
これはコップに水を注いだときまわりに水滴がつくのと同じで故障ではありません。
- ②冷水運転をしているとき、ときどき水の流れるような音などがすることがあります。  
これは冷凍サイクルの中の冷却液が流れる音（シュー）です。
- ③冷水運転をしているとき、冷却・加熱タンク内表面温度は0℃以下になりますので氷が生成することがあります。
- ④温水運転をしているとき、沸騰しているような音などがすることがあります。  
これはやかんなどでお湯を沸かすとき沸騰する前に出る音と同じであり故障ではありません。
- ⑤温水運転をしているときタンク底部のヒーター取付部の色が変わることがあります。  
これは高温になるための現象で性能的・寿命的には問題ありません。
- ⑥タンク底部には小さな丸い溶接跡が付いています。

# 保障とアフターサービスについて (必ずお読みください)

## 保証について

### 補修用性能部品の 保有期間について

- この商品は保証書付きです。  
保証書は、販売店で所定事項を記入してお渡しいたしますので、記載内容をご確認いただき、大切に保存してください。
- 保証期間は、お買い上げの日から1年間です。  
ただし、冷凍サイクル部品は3年間です。なお、保証期間中でも有料になることがありますので、保証書をよくお読みください。
- 保証期間経過後の修理については、販売店にご相談ください。  
修理によって機能が維持できる場合は、お客様のご希望により有料修理いたします。  
当社は、販売店からの注文により、補修用性能部品を販売店に供給します。
- ウォータークーラーの補修用性能部品の保有期間は、製造打切後8年です。  
性能部品とは、その製品の機能を維持するために必要な部品です。

## アフターサービスについて

使用中に異常が生じたときは、直ちに電源プラグを抜きお買い上げの販売店に修理依頼してください。  
アフターサービスを依頼されるときは、次のことをお知らせください。

お知らせいただきたいこと  
形 名… (RW-△△△)  
故障状況…できるだけ詳しく  
道 順…付近の目印も

### アフターサービス でお困りの場合は

アフターサービスについてご不明の場合、その他お困りの場合は、お買い上げの販売店か 14ページのお客様ご相談窓口へお問い合わせください。

### 転居されるときは

ご転居により、お買い上げの販売店のアフターサービスを受けられなくなる場合は、前もって販売店にご相談ください。

### 廃棄する場合は

ご転居先での、日立の家電販売取扱店を紹介させていただきます。  
ウォータークーラーを廃棄する場合は、専門業者に依頼してください。  
ウォータークーラー内部に冷媒および冷凍機油を充填したまま廃棄すると火災・爆発・環境汚染の原因になります。

## お客様ご相談窓口

### 日立家電品についてのご相談や修理はお買い上げの販売店へ

なお、転居されたり、贈物でいただいたものの修理などで、ご不明な点は下記窓口にご相談ください。

修理などアフターサービスに関するご相談は  
エコセンターへ

**TEL 0120-3121-68**

**FAX 0120-3121-87**

(受付時間)

9:00~19:00 (365日)

商品情報やお取り扱いについてのご相談は  
お客様相談センターへ

**TEL 0120-3121-11**

**FAX 0120-3121-34**

(受付時間) 9:00~17:30(月~土)、9:00~17:00(日・祝日)  
年末年始は休ませていただきます。

- 「持込修理」および「部品購入」については、上記サービス窓口にて各地区のサービスセンターをご紹介します。
- お客様が弊社にお電話いただいた場合には、正確にご回答するために、通話内容を記録（録音など）させていただくことがあります。
- ご相談、ご依頼いただいた内容によっては弊社のグループ会社に個人情報を提供し対応させていただくことがあります。
- 修理をご依頼いただいたお客様へ、アフターサービスに関するアンケートハガキを送付させていただくことがあります。

# 仕様

形名		RW-127BH	RW-187BH
タンク容量 (L)		12	18
外形寸法 (mm)		幅300×奥行505×高さ540	幅300×奥行505×高さ600
定格電圧 (V)		100	
定格周波数 (Hz)		50・60共用	
定消費電	格費力	冷水 (W)	169/188
		温水 (W)	650/650
性能		冷水 (L/h)	7/8
		温水 (°C)	約75~90 (冷却・加熱タンク内温度)
製品質量 (Kg)		20	20.5
付属品		茶こし受け…1個	

- 定格消費電力および性能は周囲温度30℃、入口水温度30℃、出口水温度10℃のときの値です。
- /で示す数値は左が50Hz、右が60Hzの値です。
- 本仕様は日本国内の使用においてのみ適用するものです。

# 別売品

- 給水継手      パーツNo.   RW-125B    024
- ブラシ        パーツNo.   RW-124B    013
- 排水ホース    パーツNo.   RW-125B    013

## 愛情点検



### ●長年ご使用のウォータークーラーの点検をぜひ！

このようなことは  
ありませんか

- コゲくさい臭いがする。電源コード、プラグが異常に熱い。
- 運転音が異常に高くなる。
- 漏電しゃ断器がひんぱんに落ちる。
- その他の異常や故障がある。

電源スイッチを“切”にして、コンセントから電源プラグをはずして必ず販売店に点検・修理をご相談ください。費用など詳しいことは、販売店にご相談ください。

## お客様メモ

購入年月日・ご購入店を記入しておいてください。  
サービスを依頼されるときに便利です。



ご購入年月日	年	月	日
ご購入店			
	TEL		

# 日立アプライアンス株式会社

〒105-8410 東京都港区西新橋2-15-12 電話(03)3502-2111