

TOAMIT®

製造販売元 株式会社 東亜産業
〒101-0021 東京都千代田区外神田2-5-12
お問合せ先 0120-979-183 受付時間 9:00~18:00
年中無休
www.toa-thermalcamera.com

非接触式検知器

サーモマネージャー
Thermo Manager



TOA-TMN-1000

【取扱説明書】









保証書付

注意事項の表記方法

警告サインの意味

 警告	「取扱いを誤った場合、使用者が死亡または重症を負う危険が生じることが想定される場合」について記述します。
 注意	「取扱いを誤った場合、使用者が軽傷を負うかまたは物的損害のみが発生する危険が生じることが想定される場合」について記述します。
お知らせ	「取扱いを誤りやすい場合」や「本機を使用するときの一般的なアドバイス」について記述します。

図記号の意味

 感電注意	 記号は注意(警告を含む)を促す内容があることを告げるものです。図の中に具体的な注意事項(左図の場合は感電注意)が記されています。
 分解禁止	 記号はしてはいけないこと(禁止)を示しています。具体的な禁止内容は、  の中や近くに言葉や絵で示します。左図の場合「分解禁止」を示します。
 守っていただきたいこと	 記号は必ず守っていただきたいこと(強制)を示しています。具体的な強制内容は、  の中や近くに文書や絵で示します。左図の場合「守っていただきたいこと」を示します。

ご注意

- (1) この取扱説明書は、株式会社東亜産業の書面による許可なく、複製・改変・翻訳を行うことはできません。本書の内容の一部、または全部の無断複製は禁止されています。
- (2) 本書の内容については予告なしに変更することがあります。
- (3) 本書の内容について、ご不審な点や誤り、記載もれなどお気づきの点がありましたらご連絡ください。
- (4) 株式会社東亜産業では、本機の運用を理由とする損害、損失及び、本製品の欠陥により発生する間接、特別または派生的な損害について、仮に当該損害が発生する可能性がある場合でも、一切の責任を負いません。また、第三者からなされる権利の主張に対する責任も負いません。同時にデータの消滅等による損害の責任を一切負いません。

1 はじめに

このたびは、サーモマネージャー(Thermo manager)をお買い上げいただき誠にありがとうございます。本製品をより効果的にご利用いただくために、ご使用前に必ずこの取扱説明書をよくお読みください。また、保証書も兼ねておりますので、お読みいただいた後も大切に保管してください。

2 安全にお使いいただくために

本書には、あなたや他の人への危害を未然に防ぎ、お買い上げいただいた製品を安全にお使いいただくために、守っていただきたい事項を示しています。この機器を操作するときは、いつも下記の点に注意してください。

注意

●修理

ケースを開けての修理は、サービスマン以外行わないでください。保証の対象外になるばかりか機器を損傷し、または機能を消失する恐れがあります。

●機器の異常

機器の異常が認められた場合には、速やかに使用をやめ、「故障」中であることを示す貼紙を機器に貼り付けるか、あるいは誤って使用されることのない場所に移動してください。そのまま使用を続けることは大変危険です。なお修理に関しては、お買い上げいただいた店、または弊社にお問い合わせください。

3 梱包内容／点検

①開梱

開梱の際には、以下のものが入っているかご確認ください。

部 品 リ ス ト	●カメラ本体	1
	●付属品	
	・ACアダプター	1
	・スタンド	1
	・結束バンド	1
	・取扱説明書	1

②点検

本製品は出荷前に十分な検査を行っています。機器をお受け取りになりましたら、輸送中に破損していないか確認してください。もし破損がありましたら、弊社までお問い合わせください。

⚠注意 本機は精密機器ですので、丁寧に扱ってください。強い衝撃を与えると故障の原因になります。

4 使用上の注意

- 本製品は精密機器ですので、丁寧に扱ってください。落としたり、強い衝撃を与えたりすると、破損や故障の原因となりますのでご注意ください。
- 長時間直射日光を受ける場所や、密閉された車内、ストーブなどの暖房器具の近くではご使用にならないでください。本製品の動作温度範囲は、5～50℃です。この温度範囲を超えて使用した場合は故障の原因になります。
- 暑い所から寒い所へ、また寒い所から暑い所への急な移動は避けてください。急激な温度変化により、内部に水滴が付き、故障の原因になります。
- 危険防止のため、引火性のガスがある場所でのご使用は避けてください。
- 酸・アルカリ・有機溶剤・腐食性ガスなどの影響を受ける環境では、使用しないでください。
- 食品に直接触れる設置方法はお止めください。
- 強い磁場や電界のある場所(テレビやIH 調理器具、電子レンジなど)では、機器に影響を与える恐れがあります。そのような場所でのご使用は避けてください。
- 本製品を使用して、太陽やレーザー光などのハイエネルギー体の測定を行わないでください。赤外線センサや可視カメラセンサを破損する恐れがあります。
- 本製品は防滴構造にはなっていますが、防水構造にはなっていません。

※本品は、薬機法での〔医療機器〕ではありません。顔の表面温度を検知して、体温が高い可能性のある人物を発見するための装置であり、体温を測定して対象者が疾病に罹患しているかどうかを診断する機械ではありません。
体温が高い可能性のある人物を検知した場合は、必要に応じて、体温計での体温測定や医師による診断を行ってください。

5 各部の名称



6 接続方法

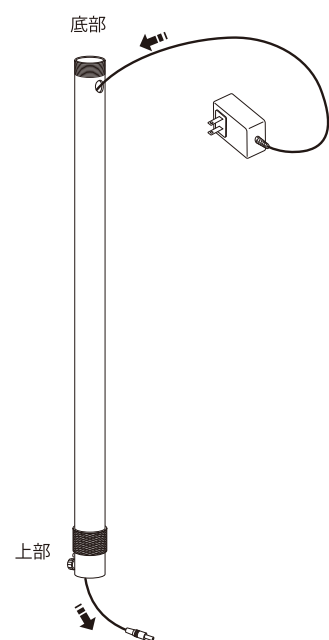

- ① 電源コードをまっすぐに直してから、パイプの底部穴より挿入し、上部から引き出します。

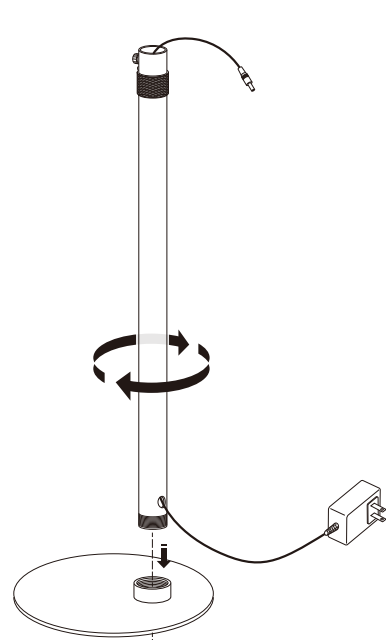

- ② パイプを台座のスクリュー部へ固定します。

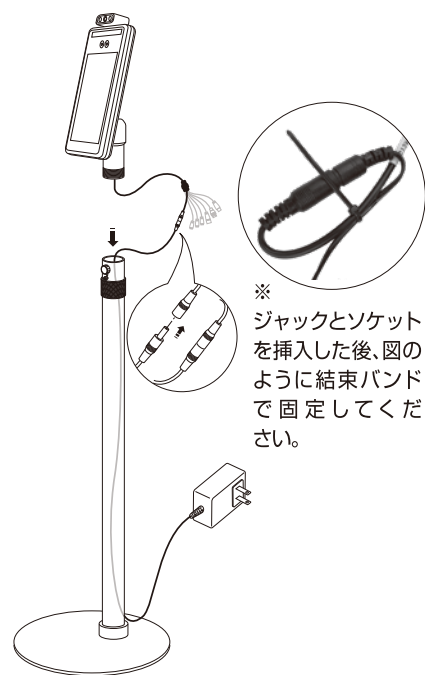

- ③ 電源コードの5.5φジャックを本体側のソケットに挿入し、抜け防止のため付属のテープを貼ってからパイプの中へ挿入します。

※ジャックとソケットを挿入した後、図のように結束バンドで固定してください。

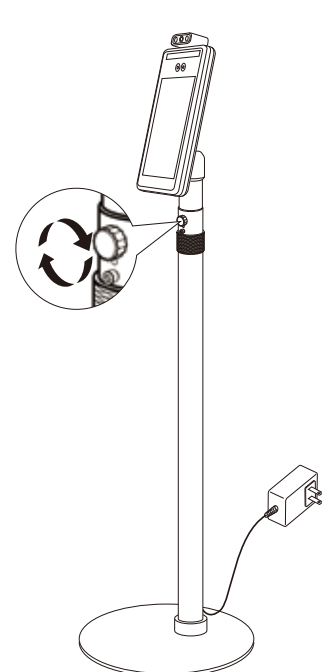

- ④ サーマルカメラ側パイプをスタンドへ挿入し、抜け防止ネジで固定します。

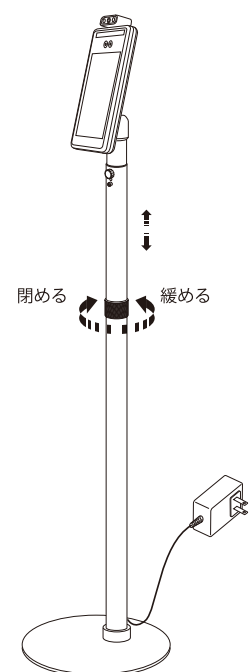

- ⑤ スタンドの高さ調節は、ジョイントパイプ部の固定用部品を緩め、内側パイプを抜き出せる状態からお好みの高さに出して固定します。

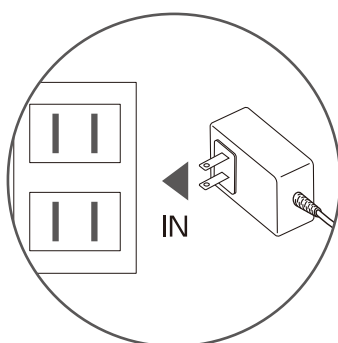

- ⑥ 完成 ACアダプターをコンセントに挿入してください。

7 操作の説明

本機、サーモマネージャーの電源の入り切りは、ACアダプターをコンセントに挿入すると、ON、コンセントから抜くとOFF、になります。

本機を使用するには、ACアダプターをコンセントに挿入して下さい。約2分ほどで検知が可能な状態になります。



画面周りが緑色に表示

画面周りが赤色に表示

◎異常値を検出した場合、体温測定のできる体温計で体温を測るなどして、対象者の診断を行って下さい。

※正常値とは設定温度未満(37.5℃を含まない)の方
異常値とは設定温度以上の方を指します。

・電源を切る

サーモマネージャーの電源を切る場合は、コンセントからACアダプター抜いてください。

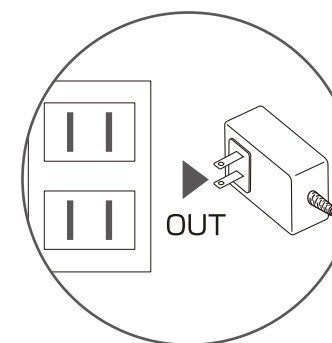

8 使用についての注意事項

- ・本機、サーモマネージャーを設置する場合、平らな場所に設置して下さい。サーモマネージャーが倒れて怪我をする恐れがあります。
- ・本機、サーマルマネージャーを設置する際に、直射日光を避けて周囲温度16～40℃の環境でご使用ください。

9 仕様内容

仕様電圧	AC100-240V
周囲温度	16~40℃
検出時間	0.5秒以下
搭載OS	LINUX
モニター	8インチ高解像度モニター
カメラ	200万画素 1920x1080 pixel
測定角度	垂直30° 水平30°
識別速度	300ms
検知距離	0.4m以下
温度警報	37.5℃以上 (温度の設定変更はできません。)
消費電力	20W
測定精度	± 0.3℃
温度校正	自動校正方式
本体サイズ	272(L)x136(W)x26(H)mm
重量	1.35Kg

付属品	・ディスプレイスタンド 1 ・ACアダプター 1 ・結束バンド 1
-----	---

11 メンテナンス

① 本製品のお手入れ

- ゴミや汚れが温度測定部(赤外線センサ)に付着すると、正しい温度測定ができない場合がありますので、ゴミ、汚れなどが付着しないようにご使用ください。
- 清掃の際に、スプレーなどを使用すると、故障の原因になります。
また、シンナー、ベンジン類の揮発性溶剤、または研磨剤等は使用しないでください。

② こんなときには

何も表示されていない。	電源につながっているか確認してください。
表示が見にくい。	サーモカメラが低温下では、LCD表示が薄くなりますが、故障ではありません。
正常な動作をしない。	何らかの原因で、内部回路の動作が停止している可能性があります。一度電源を切り、1分程度待ってから、本製品の電源をオンしてください。
測定値が明らかにおかしい。	温度測定部(赤外線センサ)にゴミや汚れが付着すると正しい温度測定ができない場合があります。温度測定部(赤外線センサ)に付着したゴミや汚れなどの異物を取り除いてください。

保証書

この製品が、取扱説明書に基づく通常のお取扱において、万一故障が生じた場合は、保証期間内に限り無償にて修理・調整をさせていただきます。

品名	サーモマネージャー(Thermo Manager)		
型番	TOA-TMN-1000		
お客様情報	名前	※ご購入日が証明できるものを添付してください。	
	住所		
	TEL		
保証期間	本体	ご購入日より1年間	
購入日	年	月	日
販売店	店名	(ご購入店名を必ずご記入ください。)	

株式会社東亜産業 〒101-0021 東京都千代田区外神田2-5-12
TEL. 03-5298-6166 FAX. 03-5298-6177

保証規定

- 本製品は、製品保証期間内(ご購入日から1年間)において、正常な状態・状況でご使用の場合に限り品質を保証いたします。万が一、本製品を用いたことにより損害が生じた場合の補償は本製品の購入代金の範囲とさせていただきます。
- 下記の条件にあてはまる場合には保証期間内でも有償修理、または無効になる可能性があります。
 - ①誤ったご使用または取扱による故障または損傷。
 - ②保管上の不備によるもの、およびご使用者の責に帰すと認められる故障または損傷。
 - ③不適切な修理改造および分解、その他の手入れによる故障または損傷。
 - ④火災、地震、水害、異常気象、指定外の電源使用およびその他の天災地変や衝撃などによる故障または損傷。
 - ⑤保証書のご提示がない場合。
 - ⑥保証書にご購入日、保証期間、ご購入店名などの記載の不備あるいは字句を書き換えられた場合。
 - ⑦ご使用後の外装面の傷、破損、外装部品、付属品の交換。
- お客様ご自身による改造・修理が行われていると判断した場合は、保証期間内でも返品・交換はお受けできかねます。
- 本保証は、当該製品単体の保証を意味し、製品の故障や不具合により誘発される全ての損害(営業損失、運賃、諸経費等)は、保証対象に含みません。
- 保証書は再発行いたしませんので、大切に保管してください。
- 本保証書は日本国内のみで有効です。(This warranty is valid only in Japan)
- 修理等で弊社にお送りいただく際の諸費用は、お客様がご負担願います。

使い方・修理に関するお問い合わせ窓口

故障に関してのご質問・ご相談も、この電話で承ります。

お客様相談センター

TEL

0120-979-183

通話無料

受付時間

9:00～18:00 年中無休

都合によりお休みをいただいたり、受付時間を変更させていただくことがありますのでご了承ください。